

第27回 稲城招待 少年サッカー大会



稲城市サッカー連盟

2019年11月23日(土)、12月1日(日)

主催： 稲城市サッカー連盟

協賛：  さわやか信用金庫

稲城招待少年サッカー大会に寄せて

稲城市サッカー連盟
会長 宮崎 光弘

師走の候、ますますご清祥のことと心よりお喜び申し上げます。また、第27回稲城招待少年サッカー大会の参加チームの皆様には、心から歓迎申し上げます。

本年は、明治22年に稲城村が誕生し130周年を迎えます。一方、イギリスから日本にサッカーが伝道されたのが、明治6年とされており、146年が経ちました。

さて、師走と言えば冬将軍の到来間近ではございますが、元来サッカーは少々寒い時季が本格的なシーズンであり、選手諸君にとっては、最高のパフォーマンスを発揮できる絶好の機会であると思います。

本大会の会場であります、稲城長峰ヴェルディフィールド(人工芝)及び南多摩スポーツ広場(天然芝)で、日頃の練習成果を思う存分に発揮され、記憶に残る大会にして頂きたいと願っております。

終わりになりますが、本大会の開催にご尽力いただきます関係者の皆様方に、敬意を表するとともに感謝申し上げます。

ごあいさつ

さわやか信用金庫
理事長 篠 啓友

平素より格別のお引き立てを賜り、心より感謝申し上げます。

今年で27回目の開催となる大変歴史のある本大会へ、当金庫が協賛させていただき大変嬉しく思います。

サッカーは体力の向上はもちろんのこと、チームワークの大切さを学ぶことができる最適なスポーツです。本大会を通じて「思いやり」「助け合う心」を身につけ、また子供たちにとって忘れられない思い出になれば幸いでございます。

保護者の皆さま、指導者の皆さま方の温かいご指導、ご声援を受け、子供たちが日頃から鍛えられた技と力を十分に発揮され、健闘されることをお祈りいたします。

当金庫は、今後も地域金融機関として地域交流の輪が広がる本大会のお手伝いをさせていただきたいと考えております。

最後になりますが、選手、保護者の方々ならびに大会運営にご尽力いただきました皆さま方に心から御礼申し上げます。

大会役員

大会委員長	宮崎 光弘						
大会副委員長	小山 修						
競技委員長	池田 英司						
競技副委員長	吉村 俊夫						
競技委員	一戸 瑞人	喜田 寿一	榎本 喜一	富岡 武也	大矢 直樹		
	佐藤 真	橋爪 護	草野 篤	松尾 洋			
審判委員	古賀 昌文	高橋 知之	小島 貞廣	小田 剣	松林 啓介	美濃川 修	

稲城招待少年サッカー大会 開催要項

- 要旨** サッカーを通じ少年たちの健全な心身作りと、技術の向上、親睦を図ることを目的とし、地域のサッカー競技の普及向上に寄与する。
- 1. 日時** 2019年11月23日(土)・12月1日(日)
[1日目]11/23(土)予選リーグ [2日目]12/1(日)順位別トーナメント
- 2. 会場** 11月23日(土):稲城長峰ヴェルディフィールド、南多摩スポーツ広場
12月1日(日):稲城長峰ヴェルディフィールド、南多摩スポーツ広場
- 3. 開会式** 開会式は行いませんので試合時間に合わせてお越しください。
- 4. 出場資格** 6年生以下で編成されたチームで、スポーツ保険に加入していること。
- 5. 表彰式** 12月1日(日) 各会場において試合終了後に行います。
- 6. 競技規則** 本要項に記載のある内容以外は、日本サッカー協会『2018/2019サッカー競技規則』および、8人制の競技規則に準ずる
- (1) 登録選手数に制限は設けず、交代選手は自由な交代とする
 - (2) 退場者が出た場合は、交代選手の補充が出来るが、退場となった選手は当該試合と次の試合へは出場できない。ただし、日にちをまたがない事とする。
 - (3) 試合開始時に8人揃わない場合は参考試合とする(参考試合・不戦敗は0-5とする)
 - (4) ユニホームは2種2色(ユニホーム規定)を用意する。
- 7. 競技方法**
- (1) 1日目:3チーム8ブロックのリーグ戦 [試合時間]20分ハーフ(20-5-20)
 - (2) 順位決定は勝点制とする(勝ち:3点、引き分け1点、負け:0点)
勝点が同点の場合は次の順で決定する。
1.得失点差 2.総得点 3.当該チームの対戦成績 4.コイントス
 - (3) 2日目:トーナメント方式により順位を決定する
※1・2位トーナメント1回戦・フレンドリーマッチは15分ハーフ(15-5-15)
同点の場合はPK戦とする。(3人目以降はサドンデス)ただし、決勝、および3位決定戦は10分の延長を行い、決定しない場合はPK戦とする。
- 8. 審判** 第1試合は大会本部、2試合目以降は前試合の双方のチームにてお願いいたします。
(勝者チームから主審、敗者チームから予備審) ※審判服の着用をお願いいたします。
- 9. 参加費** 5,000円 ※大会初日に本部へお渡しください。
- 10. 表彰** 1位パートの優勝・準優勝・第3位、2位パート・3位パートの優勝チームにトロフィーと賞状を授与いたします。ただし、12月1日のみの開催となった場合は各ブロックの優勝・準優勝のチームにトロフィーを授与します。
各チームより1名優秀選手にメダルを授与いたします。
- 11. その他**
- (1) 試合中の怪我、事故などについては、各チームに一任します。
 - (2) 悪天候の場合は当日朝6時30分に中止の判断をし、各チームに連絡します。
稲城市サッカー連盟少年部HPにも掲載します。
【<http://4th.inagi-fa.net/index.htm>】
 - (3) 11月23(土)が悪天候で中止の場合、12月1日(日)のみトーナメント戦を行います。
両日とも悪天候の場合は大会を中止させていただきます。
 - (4) 会場内のゴミは各クラブで持ち帰るようにしてください。
- お問い合わせ** 稲城招待事務局 富岡 武也 080-3014-8802 tomioka@rikafc.tokyo

稲城招待 過去の成績

	優勝	準優勝
第1回大会	南百合丘少年SC	立野台FC
第2回大会	記録なし	
第3回大会	白百合SC	陶鎔サッカー少年団
第4回大会	八王子中央SC	忠生SC
第5回大会	鶴牧SC	共和SC
第6回大会	東京BIG JrFC	町田小川FC
第7回大会	青梅新町FC	杉野百草SS
第8回大会	ヴェルディJr	菅FC
第9回大会	白百合SC	梨花FC
第10回大会	大会中止	
第11回大会	杉野百草SS	ヴェルディJr
第12回大会	田奈SC	菅FC
第13回大会	ヴェルディJr	南山EFC
第14回大会	ヴェルディJr	はなぶさFC
第15回大会	ヴェルディJr	杉野百草SS
第16回大会	町田JFC	高尾SC
第17回大会	杉野百草SS	若葉台FC
第18回大会	杉野百草SS	南山EFC
第19回大会	悪天候により3ブロックに分けての 菅FC 多摩平JrSC 東京ヴェルディJr	稲城SSS キタミ80FC 国立SSS
第20回大会	東京ヴェルディJr	ARTEえいあんじSS
第21回大会	国立SSS	プログレッションTCF稲城
第22回大会	東京ヴェルディJr	FC PROUD
第23回大会	FCレオヴィスタ町田	東京ヴェルディJr
第24回大会	FCトリプレッタ鶴川	府中4BK
第25回大会	FC大泉学園	南山EFC
第26回大会	FC杉田	多摩SC

稲城招待少年サッカー大会 参加チーム

チーム名	チーム名(略称)	所在地	
FC杉田	—	神奈川県	横浜市
CFG-YOKOHAMA	YOKOHAMA	神奈川県	横浜市
ACラゾーレ	—	神奈川県	川崎市
大森キッカーズ	—	東京都	大田区
キタミ80FC	—	東京都	世田谷区
国立スリーエス	国立SSS	東京都	国立市
FC LEEZU FUTABA	FUTABA	東京都	三鷹市
多摩小SC	—	東京都	調布市
FC本宿	—	東京都	府中市
FCレオヴィスタ町田	レオビスタ	東京都	町田市
小平FCウイングス	小平FC	東京都	小平市
鍵水SC	—	東京都	八王子市
落合サッカークラブ	落合SC	東京都	多摩市
町田大蔵FC	大蔵FC	東京都	町田市
坂浜SC	—	東京都	稲城市
稲城SSS	—	東京都	稲城市
梨花FC	—	東京都	稲城市
FC平尾	—	東京都	稲城市
南山EFC	—	東京都	稲城市
長峰FC	—	東京都	稲城市
若葉台FC	—	東京都	稲城市
青葉FC	—	東京都	稲城市
プログレッシブTCF稲城	プログレッシブ	東京都	稲城市
東京ヴェルディジュニア	ヴェルディ	東京都	稲城市



さわやかに まごころをこめて

◎稲城支店 稲城市大丸200 TEI 042-377-3811

◎矢野口支店 稲城市矢野口1674 TEI 042-378-2961

 さわやか信用金庫

稲城招待少年サッカー大会(第一日目)

予選リーグ組合せ表 A・Bブロック

会場 : 稲城長峰VF Aコート

運営担当 : 南山EFC、坂浜SC

Aブロック	多摩小SC	キタミ80	南山EFC	勝点	得失点	総得点	順位
多摩小SC							
キタミ80							
南山EFC							

Bブロック	落合SC	ACラゾーレ	坂浜SC	勝点	得失点	総得点	順位
落合SC							
ACラゾーレ							
坂浜SC							

		対戦カード		審判	
1	10:00	多摩小SC	vs	キタミ80	南山・坂浜
2	10:50	落合SC	vs	ACラゾーレ	1
3	11:40	多摩小SC	vs	南山EFC	2
4	12:30	落合SC	vs	坂浜SC	3
5	13:20	キタミ80	vs	南山EFC	4
6	14:10	ACラゾーレ	vs	坂浜SC	5

※原則として審判は第2試合以降、前試合の勝者から主審、敗者から予備審判をお願いします。

※試合開始時間は目安の時間を記載しています。前試合の後半10分後に本部横へ集合して下さい。

稲城招待少年サッカー大会(第一日目)

予選リーグ組合せ表 C・Dブロック

会場 : 稲城長峰VF Bコート

運営担当 : 若葉台FC、東京ヴェルディJr

Cブロック	レオヴィスタ	若葉台FC	大森キッカーズ	勝点	得失点	総得点	順位
レオヴィスタ							
若葉台FC							
大森キッカーズ							

Dブロック	ヴェルディ	FC本宿	梨花FC	勝点	得失点	総得点	順位
ヴェルディ							
FC本宿							
梨花FC							

		対戦カード		審判
1	10:00	レオヴィスタ	vs 若葉台FC	ヴェルディ・梨花
2	10:50	ヴェルディ	vs FC本宿	1
3	11:40	レオヴィスタ	vs 大森キッカーズ	2
4	12:30	ヴェルディ	vs 梨花FC	3
5	13:20	若葉台FC	vs 大森キッカーズ	4
6	14:10	FC本宿	vs 梨花FC	5

※原則として審判は第2試合以降、前試合の勝者から主審、敗者から予備審判をお願いします。

※試合開始時間は目安の時間を記載しています。前試合の後半10分後に本部横へ集合して下さい。

稲城招待少年サッカー大会(第一日目)

予選リーグ組合せ表 E・Fブロック

会場 : 南多摩スポーツ広場 Aコート

運営担当 : 長峰FC、FC平尾

Eブロック	FC平尾	FC杉田	長峰FC	勝点	得失点	総得点	順位
FC平尾							
FC杉田							
長峰FC							

Fブロック	YOKOHAMA	小平FC	稲城SSS	勝点	得失点	総得点	順位
YOKOHAMA							
小平FC							
稲城SSS							

		対戦カード		審判	
1	10:00	FC平尾	vs	FC杉田	稲城・長峰
2	10:50	YOKOHAMA	vs	小平FC	1
3	11:40	FC平尾	vs	長峰FC	2
4	12:30	YOKOHAMA	vs	稲城SSS	3
5	13:20	FC杉田	vs	長峰FC	4
6	14:10	小平FC	vs	稲城SSS	5

※原則として審判は第2試合以降、前試合の勝者から主審、敗者から予備審判をお願いします。

※試合開始時間は目安の時間を記載しています。前試合の後半10分後に本部横へ集合して下さい。

稲城招待少年サッカー大会(第一日目)

予選リーグ組合せ表 G・Hブロック

会場 : 南多摩スポーツ広場 Bコート

運営担当 : 青葉FC、プログレッシブ

Gブロック	大蔵FC	国立SSS	青葉FC	勝点	得失点	総得点	順位
大蔵FC							
国立SSS							
青葉FC							

Hブロック	鎌水SC	FUTABA	プログレッシブ	勝点	得失点	総得点	順位
鎌水SC							
FUTABA							
プログレッシブ							

		対戦カード		審判
1	10:00	大蔵FC	vs 国立SSS	青葉・プログ
2	10:50	鎌水SC	vs FUTABA	1
3	11:40	大蔵FC	vs 青葉FC	2
4	12:30	鎌水SC	vs プログレッシブ	3
5	13:20	国立SSS	vs 青葉FC	4
6	14:10	FUTABA	vs プログレッシブ	5

※原則として審判は第2試合以降、前試合の勝者から主審、敗者から予備審判をお願いします。

※試合開始時間は目安の時間を記載しています。前試合の後半10分後に本部横へ集合して下さい。

稲城招待少年サッカー大会(第二日目)

※1・2位トーナメント1回戦・フレンドリーマッチは30分(15分ハーフ)で行います。

優勝	
準優勝	
第三位	

会場 : 稲城長峰VF A・Bコート
運営担当 :

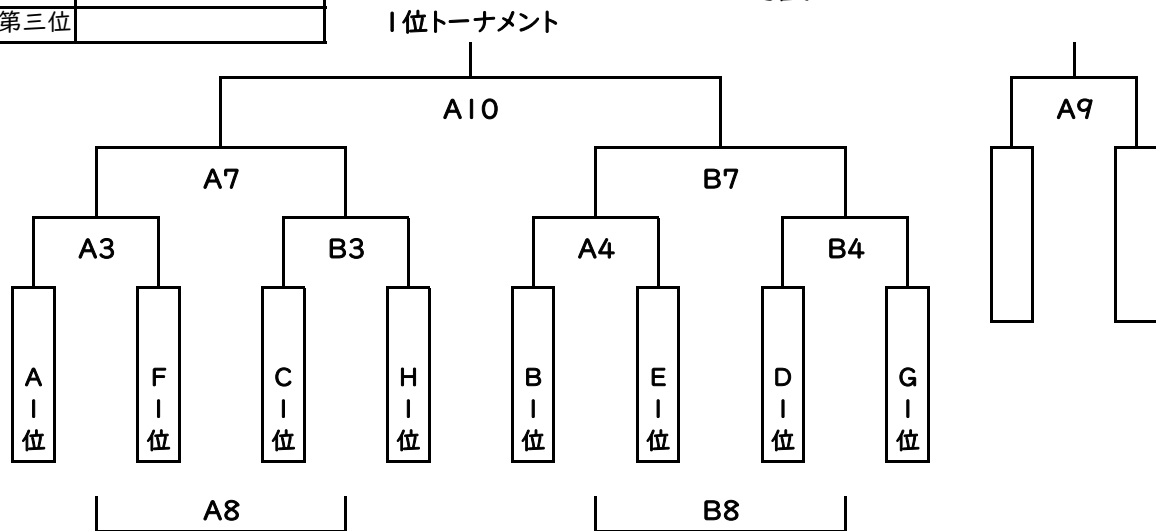

2位T優勝	
-------	--

会場 : 稲城長峰VF A・Bコート
運営担当 :

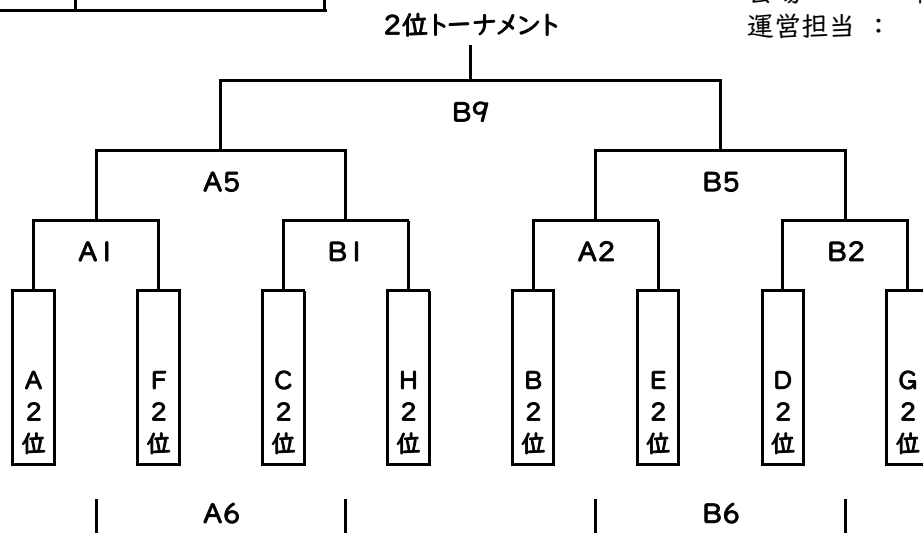

		対戦カード(Aコート)			審判	対戦カード(Bコート)			審判
1	9:15	A2位	vs	F2位	審判部	C2位	vs	H2位	審判部
2	9:55	B2位	vs	E2位	1	D2位	vs	G2位	1
3	10:35	A1位	vs	F1位	2	C1位	vs	H1位	2
4	11:15	B1位	vs	E1位	3	D1位	vs	G1位	3
5	11:55	A1勝	vs	B1勝	4	A2勝	vs	B2勝	4
6	12:45	A1負	vs	B1負	5	A2負	vs	B2負	5
7	13:25	A3勝	vs	B3勝	6	A4勝	vs	B4勝	6
8	14:15	A3負	vs	B3負	7	A4負	vs	B4負	7
9	14:55	A7負	vs	B7負	8	A5勝	vs	B5勝	審判部
10	15:45	A7勝	vs	B7勝	審判部		vs		

稲城招待少年サッカー大会(第二日目)

※フレンドリーマッチは30分(15分ハーフ)で行います。

3位T優勝

会場 : 南多摩スポーツ広場
運営担当 :

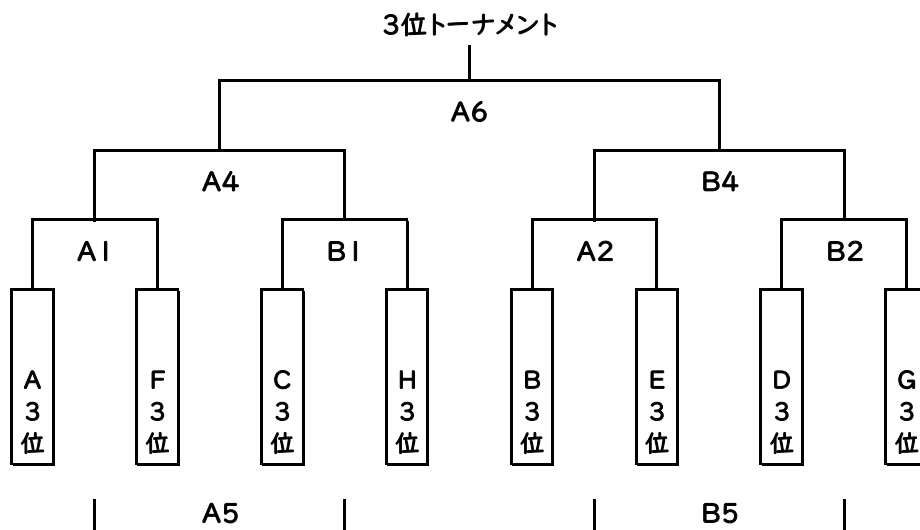

		対戦カード(Aコート)			審判	対戦カード(Bコート)			審判
1	10:00	A3位	vs	F3位	審判部	C3位	vs	H3位	審判部
2	10:50	B3位	vs	E3位		D3位	vs	G3位	
3	11:40	-----							
4	12:30	A1勝	vs	B1勝	5	A2勝	vs	B2勝	5
5	13:20	A1負	vs	B1負	4	A2負	vs	B2負	4
6	14:00	A4勝	vs	B4勝	審判部	-----			

【初日雨天用】稲城招待少年サッカー大会(第二日目)

※フレンドリーマッチは30分(15分ハーフ)で行います。

優勝	
準優勝	

会場 : 稲城長峰VF Aコート
運営担当 : 南山EFC、坂浜SC

雨天トーナメントAブロック

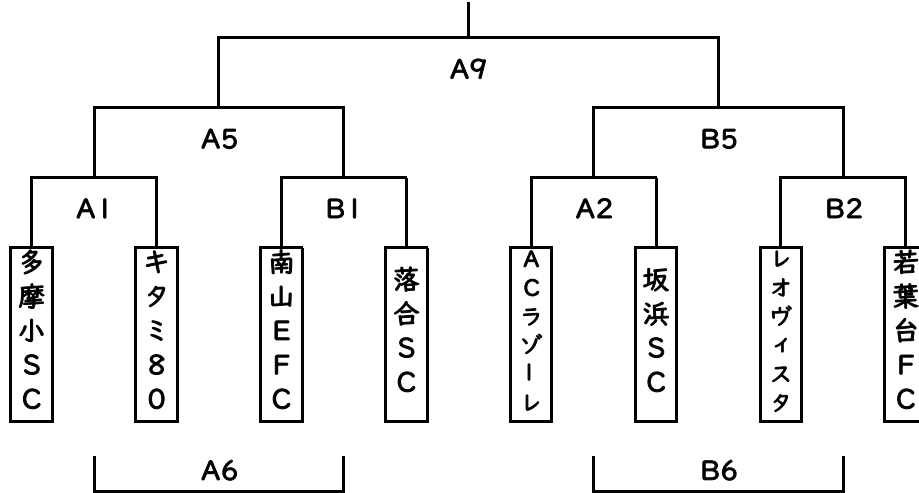

優勝	
準優勝	

会場 : 稲城長峰VF Bコート
運営担当 : 若葉台FC、長峰FC

雨天トーナメントBブロック

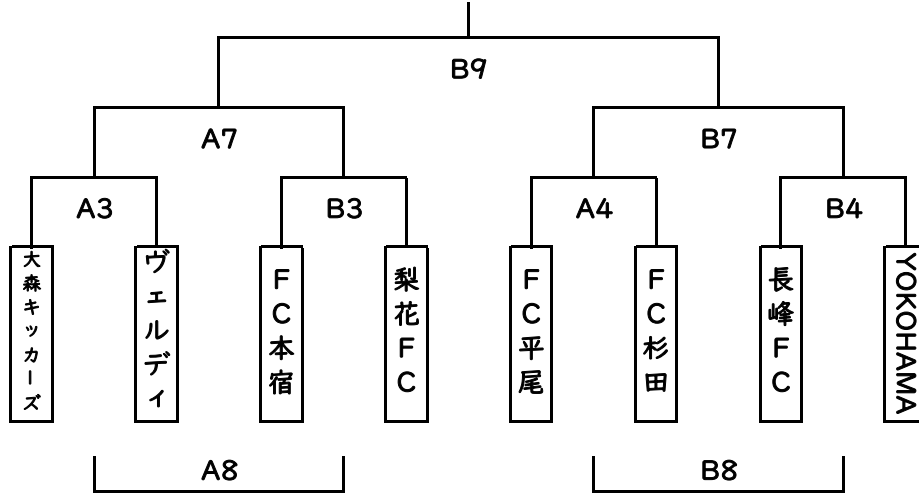

		対戦カード(Aコート)			審判	対戦カード(Bコート)			審判
1	9:30	多摩小SC	vs	キタミ80	審判部	南山EFC	vs	落合SC	審判部
2	10:20	ACラゾーレ	vs	坂浜SC	1	レオヴィスタ	vs	若葉台FC	1
3	11:10	大森キッカーズ	vs	ヴェルディ	2	FC本宿	vs	梨花FC	2
4	12:00	FC平尾	vs	FC杉田	3	長峰FC	vs	YOKOHAMA	3
5	12:50	A1勝	vs	B1勝	4	A2勝	vs	B2勝	4
6	13:40	A1負	vs	B1負	5	A2負	vs	B2負	5
7	14:20	A3勝	vs	B3勝	6	A4勝	vs	B4勝	6
8	15:10	A3負	vs	B3負	7	A4負	vs	B4負	7
9	15:50	A5勝	vs	B5勝	8	A7勝	vs	B7勝	審判部

【初日雨天用】稲城招待少年サッカー大会(第二日目)

※フレンドリーマッチは30分(15分ハーフ)で行います。

優勝	
準優勝	

会場 : 南多摩スポーツ広場
運営担当 : 稲城SSS、青葉FC

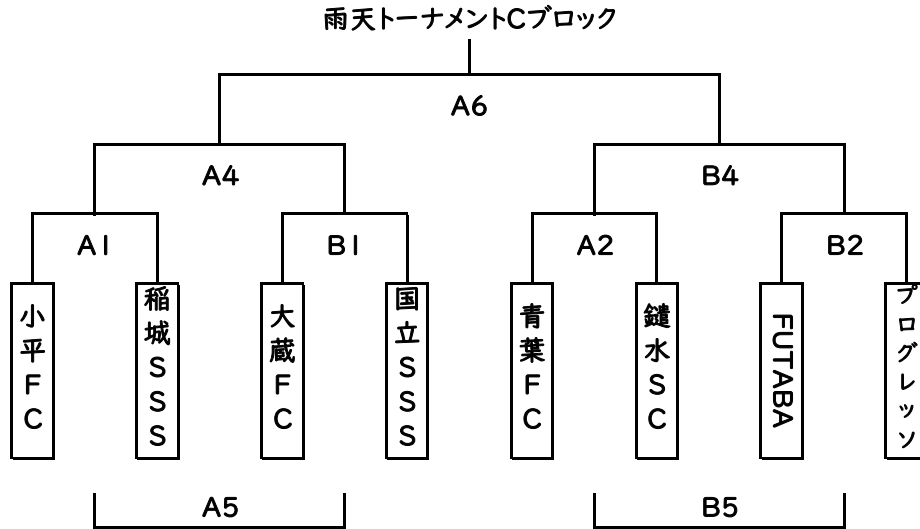

		対戦カード(Aコート)			審判	対戦カード(Bコート)			審判
1	10:00	小平FC	vs	稲城SSS	審判部	大蔵FC	vs	国立SSS	審判部
2	10:50	青葉FC	vs	鎌水SC	1	FUTABA	vs	プログレッション	1
3	11:40								
4	12:30	A1勝	vs	B1勝	5	A2勝	vs	B2勝	5
5	13:20	A1負	vs	B1負	4	A2負	vs	B2負	4
6	13:10	A4勝	vs	B4勝	審判部				

南多摩スポーツ広場サッカー場のご案内

南多摩スポーツ広場サッカー場

- * 第1試合の90分前開錠
- * 開錠時間前に並びたい
- * 駐車スペース厳守
- * 駐車場係りの指示に従う
- * テニス駐車場立入り禁止
- * テニスコート立入り禁止
- * 屋根が無い。ターフ必要
- * 喫煙は駐車エリアで。
- * 利用後ピッチに砂入れ。
- * 水道は飲用に不適です。
- * 青枠外は立ち入り禁止



11月23日	駐車場係り	8:30~9:30	FC平尾	9:30~10:30	プログレッシブ
		10:30~11:30	青葉FC	11:30~12:30	稲城SSS

***** 注意事項 *****

入場ゲートは一方通行なので逆走禁止。バス停が有り、開錠前の開き待ち車列は厳禁です。ゲートの開錠は『第1試合のキックオフの1時間半前』です。それ以前に来場しないでください。駐車台数は各チーム 11/23: 3台、12/1: 3台 までとします。(駐車証提示)
荷物の積み下ろしや人の乗降でも、A・Eゾーンから先に進むことを禁じます。
 (Fゾーンに駐車を指示された場合を除く、Fゾーンへの駐車は細心の注意をもって安全確認する。)

テニスコートおよびテニス専用駐車場への立ち入りは禁止。西側フェンス内も立入禁止。防犯カメラ設置。
 水道は飲水不可、飲料水は持参してください。

***** 駐車場係り *****

Aゾーン前に1名配置し、テニス関係者は通し、サッカー関係者は駐車証を確認して役員と駐車場係りはB・FやDゾーンへ進め、他のサッカー関係車両はAゾーンに誘導する。Aゾーンが満車になったらEゾーン、その後Fゾーンへ誘導。駐車証の無い車両は市立病院の有料駐車場へ向かうように伝える。
 カバー階段前にも1名配置し、Fゾーン駐車のため進入してくるサッカー車両の切り返しの安全を図る。
 カバーGスロープと処理場ゲートも塞がないようにB・D車両を誘導する。

稲城長峰ヴェルディフィールドのご案内

2019年度 稲城長峰ヴェルディフィールド案内

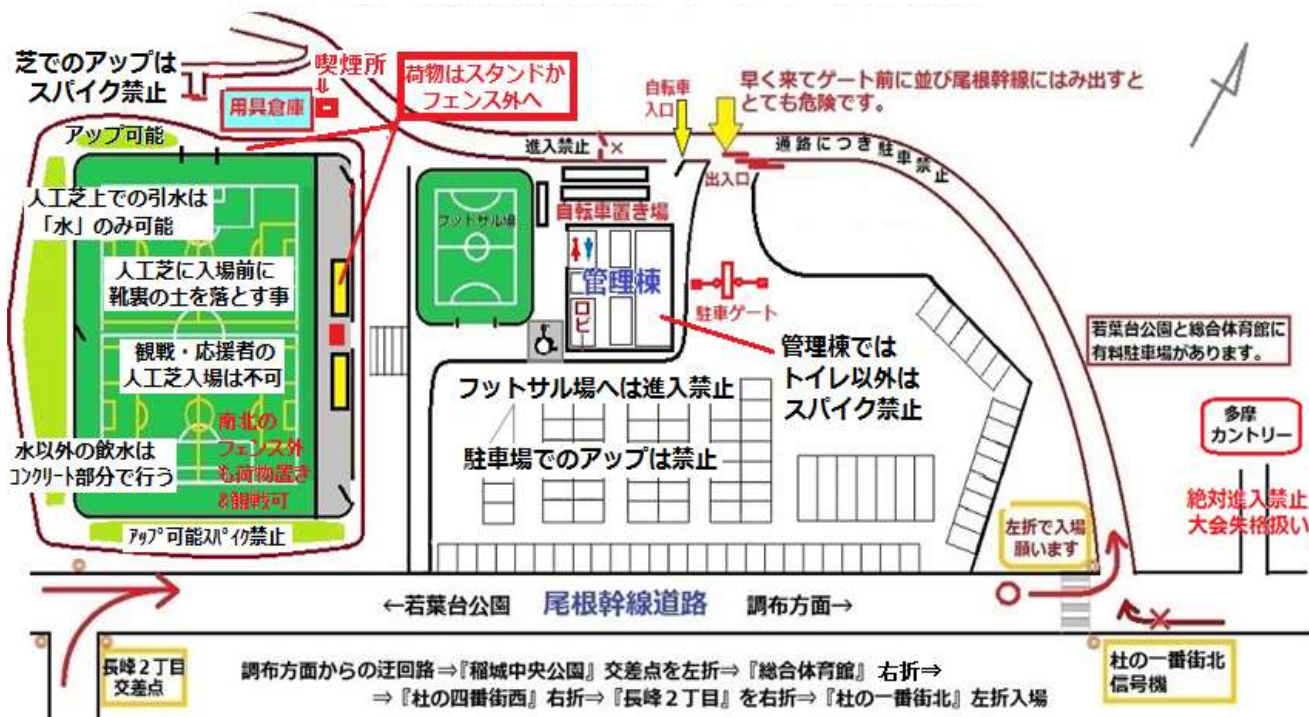

住所：稲城市長峰3-10-1

***** 注意事項 *****

駐車場の開場は8:00以降と決められているので、**8時より早め**に来てゲート前に並ばないでください。

多摩カントリーの駐車場へは進入厳禁です。進入が発覚したらチームに処分を与えます。

台数制限：11月23日 **12チーム** 来場予定なので、各チーム **6台** 以内を目安にお願いします。

台数制限：12月1日 **16チーム** 来場予定なので、各チーム **4台** 以内を目安にお願いします。

調布方面からの来場は『稲城中央公園』交差点で迂回して『若葉台公園』側から**左折侵入**してください。

駐車場内では入場順に【前詰め】で駐車願います。自転車は入場門の右側に置き場があります。

駐車場最前列にバイク置場がありますが、少年の大会時は**バイクは自転車置き場**に駐車してください。

フットサル場は立ち入り禁止。駐車場やフットサル場前でのアップは禁止です。特にボールは不可。

フェンス外の南北の芝生スペースでアップ可能ですが、**スパイク禁止**です。

ピッチ内は「専用スパイク」が基本です。ハイヒールやベビーカーでの人工芝内入場は禁止です。

選手・指導者・運営スタッフ以外は人工芝に入らないでください。

人工芝上ではライン引き禁止、シューズの土やゴミを落としてから入場するよう心がけてください。

荷物はスタンドかグラウンドフェンス外側のフェンス際（アップの邪魔にならない所）に置いてください。

施設内での火気の使用は禁止。**人工芝上での水分補給は「水」のみ**可、他の飲食は禁止。

スポーツドリンクなどの**水以外の飲料はコンクリートスペースで飲用**してください。

喫煙所は用具倉庫の横のみです。それ以外は全面禁煙になってます。

***** 準備・後片付け *****

用具倉庫から本部用テント・コーナーフラッグセット・ベンチ・予備審用パイプ椅子・重り等を出して指定する箇所に設置し、終了後は元の場所に戻してください。重りはテントなどの固定に使用。

サッカーゴールを設置したら、必ずゴール用重り(砂袋：一般用7個、少年用4個)も載せてください。

使用後の確認：ゴールや用具をもとの位置に戻す・施設の破損やごみの持ち帰りの確認。

スタンド以外は屋根・木陰が一切ありません。雨除け日光除けにターフなど持参ください。

(ターフを張る場合はフェンスの外側をお願いします)

各会場のご案内

●南多摩スポーツ広場



●稲城長峰ヴェルディフィールド

【住所】 〒206-0821 東京都稲城市長峰3-10-1

【交通機関】

●市営循環バス(iバス)

「長峰三丁目団地」下車徒歩約5分

「長峰」下車徒歩約12分

●稲城駅からバス 長峰・若葉台駅行き「長峰」下車徒歩12分

●若葉台駅からバス 稲城駅行き「長峰」下車徒歩12分

【駐車場:有料駐車場】

●管理棟前 / 大型車4台・普通車119台・障害者用4台

【ホームページ】 <http://www.inaginagamine-sportsfield.jp/>

2019年度 稲城招待大会 駐車証

E・F
G・H

チーム名

グループ

3 台中 1 台目

運転手氏名/携帯番号

- *駐車/送迎の為に入场する場合は必ずフロントガラス内に掲示すること。
- *チーム名・氏名・携帯番号を明記すること。
- *大会役員や会場担当者に指示された場合は、速やかに移動・退出すること。
- *所定の駐車可能数を厳守してください。

2019年11月 23(土) 南多摩スポーツ広場

2019年 稲城市サッカー連盟 発行

2019年度 稲城招待大会 駐車証

E・F
G・H

チーム名

グループ

3 台中 2 台目

運転手氏名/携帯番号

- *駐車/送迎の為に入场する場合は必ずフロントガラス内に掲示すること。
- *チーム名・氏名・携帯番号を明記すること。
- *大会役員や会場担当者に指示された場合は、速やかに移動・退出すること。
- *所定の駐車可能数を厳守してください。

2019年11月 23(土) 南多摩スポーツ広場

2019年 稲城市サッカー連盟 発行

2019年度 稲城招待大会 駐車証

E・F
G・H

チーム名

グループ

3 台中 3 台目

運転手氏名/携帯番号

- *駐車/送迎の為に入场する場合は必ずフロントガラス内に掲示すること。
- *チーム名・氏名・携帯番号を明記すること。
- *大会役員や会場担当者に指示された場合は、速やかに移動・退出すること。
- *所定の駐車可能数を厳守してください。

2019年11月 23(土) 南多摩スポーツ広場

2019年 稲城市サッカー連盟 発行

2019年度 稲城招待大会 駐車証

E・F
G・H

チーム名

グループ

運管用

運転手氏名/携帯番号

- *駐車/送迎の為に入场する場合は必ずフロントガラス内に掲示すること。
- *チーム名・氏名・携帯番号を明記すること。
- *大会役員や会場担当者に指示された場合は、速やかに移動・退出すること。
- *所定の駐車可能数を厳守してください。

2019年11月 23(土) 南多摩スポーツ広場

2019年 稲城市サッカー連盟 発行

2019年度 稲城招待大会 駐車証

3位
トーナメント

チーム名

グループ

3 台中 1 台目

運転手氏名/携帯番号

/

- *駐車/送迎の為に入场する場合は必ずフロントガラス内に掲示すること。
- *チーム名・氏名・携帯番号を明記すること。
- *大会役員や会場担当者に指示された場合は、速やかに移動・退出すること。
- *所定の駐車可能数を厳守してください。

2019年12月1(日) 南多摩スポーツ広場

2019年 稲城市サッカー連盟 発行

2019年度 稲城招待大会 駐車証

3位
トーナメント

チーム名

グループ

3 台中 2 台目

運転手氏名/携帯番号

/

- *駐車/送迎の為に入场する場合は必ずフロントガラス内に掲示すること。
- *チーム名・氏名・携帯番号を明記すること。
- *大会役員や会場担当者に指示された場合は、速やかに移動・退出すること。
- *所定の駐車可能数を厳守してください。

2019年12月1(日) 南多摩スポーツ広場

2019年 稲城市サッカー連盟 発行

2019年度 稲城招待大会 駐車証

3位
トーナメント

チーム名

グループ

3 台中 3 台目

運転手氏名/携帯番号

/

- *駐車/送迎の為に入场する場合は必ずフロントガラス内に掲示すること。
- *チーム名・氏名・携帯番号を明記すること。
- *大会役員や会場担当者に指示された場合は、速やかに移動・退出すること。
- *所定の駐車可能数を厳守してください。

2019年12月1(日) 南多摩スポーツ広場

2019年 稲城市サッカー連盟 発行

2019年度 稲城招待大会 駐車証

3位
トーナメント

チーム名

グループ

運管用

運転手氏名/携帯番号

/

- *駐車/送迎の為に入场する場合は必ずフロントガラス内に掲示すること。
- *チーム名・氏名・携帯番号を明記すること。
- *大会役員や会場担当者に指示された場合は、速やかに移動・退出すること。
- *所定の駐車可能数を厳守してください。

2019年12月1(日) 南多摩スポーツ広場

2019年 稲城市サッカー連盟 発行

2019年度 稲城招待大会 駐車証

初日雨天
トーナメント

チーム名

3 台中 1 台目

運転手氏名/携帯番号

/

- *駐車/送迎の為に入场する場合は必ずフロントガラス内に掲示すること。
- *チーム名・氏名・携帯番号を明記すること。
- *大会役員や会場担当者に指示された場合は、速やかに移動・退出すること。
- *所定の駐車可能数を厳守してください。

2019年12月 1(日) 南多摩スポーツ広場

2019年 稲城市サッカー連盟 発行

2019年度 稲城招待大会 駐車証

初日雨天
トーナメント

チーム名

3 台中 2 台目

運転手氏名/携帯番号

/

- *駐車/送迎の為に入场する場合は必ずフロントガラス内に掲示すること。
- *チーム名・氏名・携帯番号を明記すること。
- *大会役員や会場担当者に指示された場合は、速やかに移動・退出すること。
- *所定の駐車可能数を厳守してください。

2019年12月 1(日) 南多摩スポーツ広場

2019年 稲城市サッカー連盟 発行

2019年度 稲城招待大会 駐車証

初日雨天
トーナメント

チーム名

3 台中 3 台目

運転手氏名/携帯番号

/

- *駐車/送迎の為に入场する場合は必ずフロントガラス内に掲示すること。
- *チーム名・氏名・携帯番号を明記すること。
- *大会役員や会場担当者に指示された場合は、速やかに移動・退出すること。
- *所定の駐車可能数を厳守してください。

2019年12月 1(日) 南多摩スポーツ広場

2019年 稲城市サッカー連盟 発行

2019年度 稲城招待大会 駐車証

初日雨天
トーナメント

チーム名

運営用

運転手氏名/携帯番号

/

- *駐車/送迎の為に入场する場合は必ずフロントガラス内に掲示すること。
- *チーム名・氏名・携帯番号を明記すること。
- *大会役員や会場担当者に指示された場合は、速やかに移動・退出すること。
- *所定の駐車可能数を厳守してください。

2019年12月 1(日) 南多摩スポーツ広場

2019年 稲城市サッカー連盟 発行